

INSTRUKCJA VOCOVO LINK

vocovlink.pl



System **VoCoVo Link** to bezprzewodowy zestaw słuchawek DECT zaprojektowany do szybkiej i dyskretnej komunikacji w małych zespołach do **4** lub **8 użytkowników** (po połączeniu dwóch systemów).



Zawartość zestawu

- 1x Stacja dokująca (Dock)
- 1x Wymienny moduł Hub (przypięty z tyłu stacji dokującej)
- 4x Słuchawki VoCoVo SERII 5e
- 1x Zasilacz stacji dokującej
- 4x Pałaki nagłowne
- Instrukcja obsługi

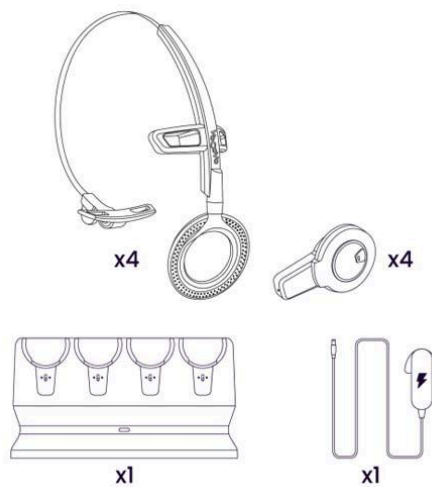

HUB wysuwany z tyłu stacji dokującej

Szybki start

System **VOCOVO LINK** działa w trybie PLUG & PLAY , prosto z pudełka i nie wymagają dodatkowej konfiguracji ze strony użytkownika.

1. Podłącz Dock i Hub

Podłącz Dock do zasilania. Hub znajduje się w stacji dokującej i można go wyjąć, jeśli chcesz umieścić go w osobnym miejscu z lepszym zasięgiem (w takim przypadku potrzebny będzie dodatkowy zasilacz).

2. Załóż słuchawkę

Zamontuj pałąk nagłowny na słuchawkę i umieść zestaw na głowie — pałąk można regulować, a wymienne poduszki zapewniają higienę i komfort pracy.

3. Podłącz się do konferencji i rozmawiaj

Słuchawka automatycznie łączy się z Hubem po wyjęciu ze stacji dokującej i przechodzi w tryb gotowości / konferencji. Teraz możesz nadawać i wysłuchiwać komunikaty w grupie.

Diody LED sygnalizują:

- **niebieski** – gotowość
 - **czerwony** – niski poziom baterii
 - **zielony** – ładowanie
-

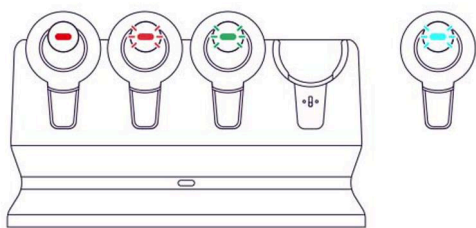

Obsługa słuchawki

Push-to-Talk (PTT)

Wciśnij okrągły przycisk, aby mówić.

Rozmowa jest pełnodupleksowa — wszyscy słyszą Cię w czasie rzeczywistym.

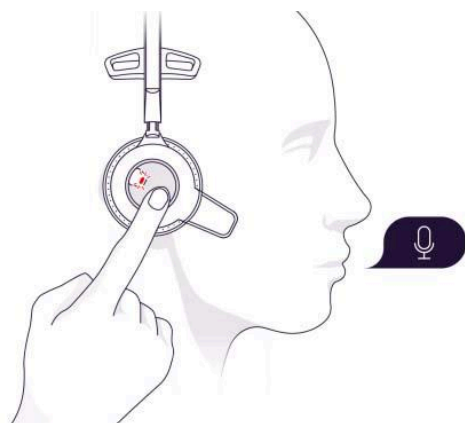

Regulacja głośności

Przyciski + i – znajdują się z boku słuchawki.

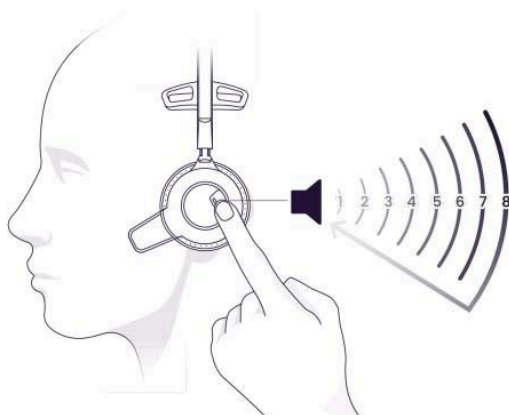

Zasięg i konfiguracja

- Zasięg w pomieszczeniu: **do 50 m** (zestaw bazowy z 4 słuchawkami)
- Możliwość użycia dwóch Hubów (tzw. Dual-Hub) → zwiększony zasięg i rozbudowa systemu do **8 użytkowników** (zestaw rozszerzony z 8 słuchawkami)
- Słuchawki działają w pasmach DECT zgodnych z regulacjami UE

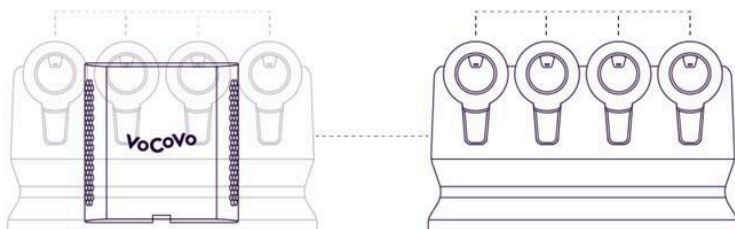

Ładowanie i baterie

- Do **15 godzin** pracy ciągłej
- Do **40 godzin** w trybie czuwania
- Pełne ładowanie: około 3 godzin
- Wymienne baterie – żywotność baterii: około 1000 cykli

Konserwacja i higiena

- Wymienna poduszka nauszniaka
 - Konstrukcja **IP65** – odporność na kurz i zachlapania
 - Nie należy zanurzać w wodzie
-

FAQ:

1. Jakie konfiguracje VOCOVO LINK są dostępne?

Zestaw **VOCOVO LINK** jest gotowy do użycia od razu po wyjęciu z pudełka, a jego modułowa konstrukcja pozwala na dodatkową rozbudowę. Z systemu możemy korzystać w następujących wariantach:

Wariant 1

Pojedynczy HUB do 4 zestawów słuchawkowych w systemie.

Ta domyślna konfiguracja umożliwia czterem osobom rozmawiać w tej samej konferencji / grupie. W pudełku znajduje się wszystko co jest potrzebne do konfiguracji takiego systemu.

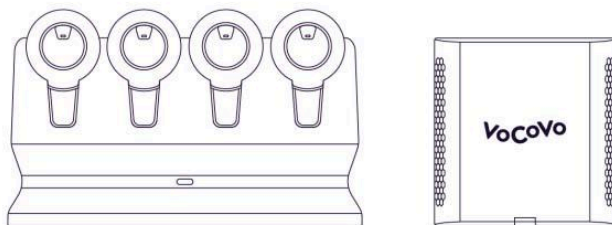

Wariant 2

Pojedynczy HUB do 8 zestawów słuchawkowych w systemie.

Jeśli masz więcej pracowników, którzy potrzebują zestawów słuchawkowych można zarejestrować cztery kolejne słuchawki do HUBa z zestawu podstawowego.

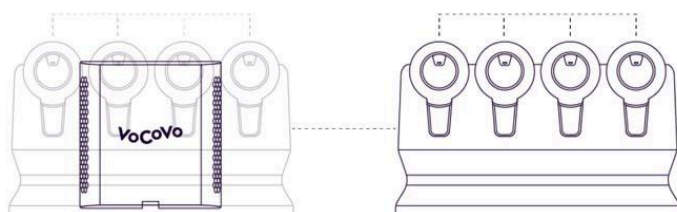

Wariant 3

Podwójny HUB do 8 zestawów słuchawkowych w systemie + rozszerzony zasięg.

Jeśli potrzebujesz dodatkowego zasięgu na swoim obiekcie, można połączyć / sparować ze sobą dwa huby VoCoVo aby zapewnić większy zasięg dla słuchawek.

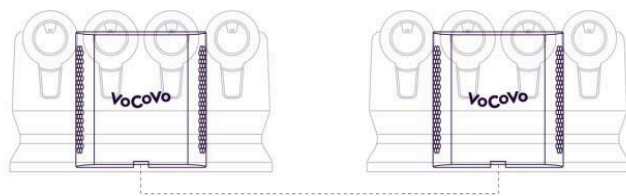

2. Rejestracja / parowanie dwóch stacji bazowych (urządzeń Hub)

Krok 1

Parowanie dwóch zestawów VoCoVo Link.

W pierwszym kroku należy podłączyć 2 stacje HUB do sieci oraz zasilania (*jeśli mają pracować poza dukiem dla słuchawek), tak aby obie stacje mogły się widzieć.

UWAGA! Rejestracja oraz użytkowanie zestawu w trybie "dual HUB" wymaga aby obie stacje HUB były podłączone do lokalnej sieci internetowej (doprowadzone gniazda LAN lub switch)

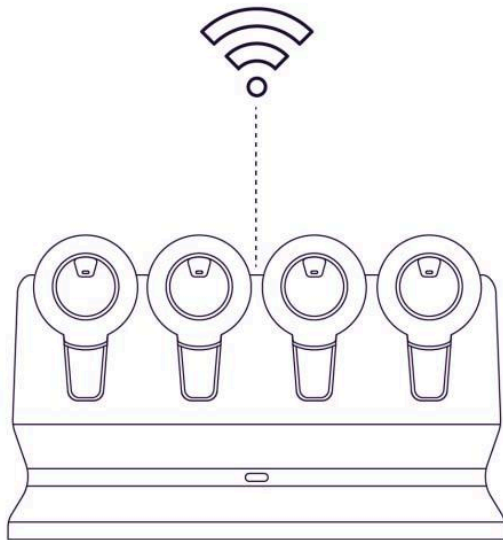

Krok 2

Na pierwszym urządzeniu HUB naciśnij i przytrzymaj **biały przycisk RESET** (u podstawy HUBa), aż jego dioda LED zacznie **migać na zielono** (około 5 do 10 sekund).

Następnie **wykonaj tą samą czynność na drugim urządzeniu HUB.**



Krok 3

Gdy dwa łącza VoCoVo zostaną sparowane, diody LED przejdą przez następującą sekwencję. Może to potrwać do 3 minut = **brak światła na diodzie przez kilka sekund.**

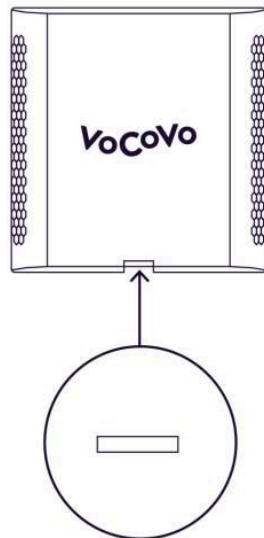

Krok 4

Następnie **dioda zacznie migać na pomarańczowo**, co oznacza, że HUBy są restartowane.

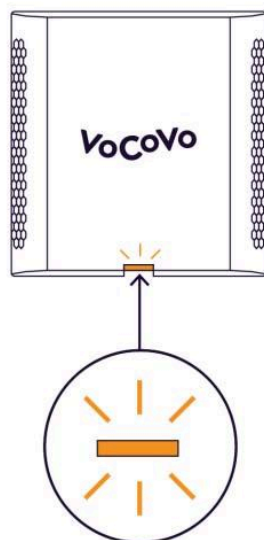

Krok 5

Po chwili **dioda zapali się na zielono**, co oznacza, że HUBy są już sparowane.

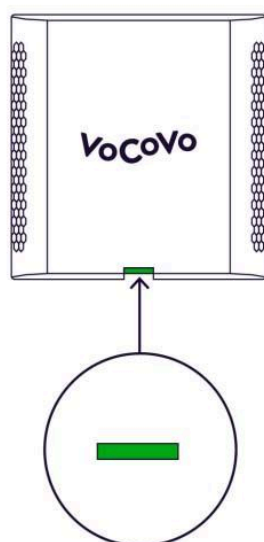

Krok 6

Każdy HUB pozostanie w stanie w trybie rejestracji przez około **5 minut**, zanim diody LED powrócą do normalnego świecenia **światłem stałym na zielono**.

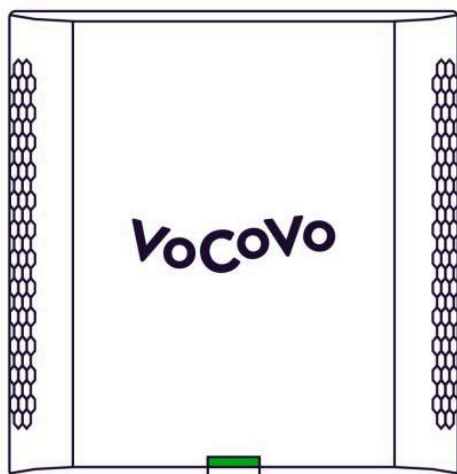

3. Statusy LED poziomu akumulatora zestawów słuchawkowych

Zestawy słuchawkowe VOCOVO LINK posiadają diodę LED na mniejszym przycisku kontroli głośności, która sygnalizuje poziom akumulatora słuchawki.

Kiedy słuchawki ładują się widzimy następujące statusy sygnalizujące % poziomu akumulatora:

- dioda **świeci się stałym światłem czerwonym** <19%
- dioda **miga światłem czerwonym** 20 - 50%
- dioda **miga światłem zielonym** 50 - 90%
- dioda **świeci się stałym światłem zielonym** >90%

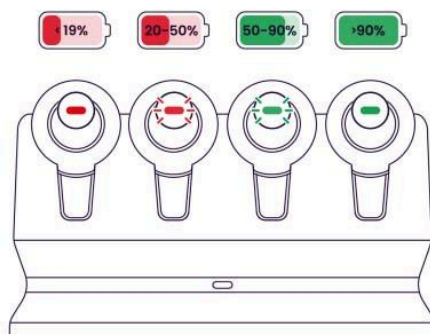

Gdy zestaw słuchawkowy nie jest ładowany, **dioda LED miga na niebiesko**, aby pokazać, że słuchawka jest w użyciu.

W tym momencie wiemy, że **zestaw słuchawkowy jest aktywny w trybie konferencji**.

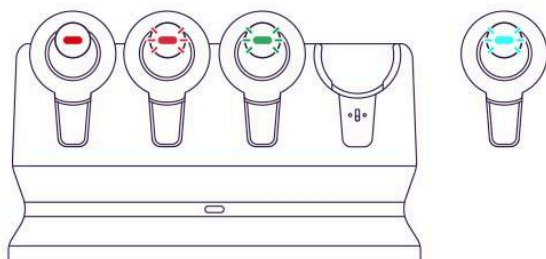

Kiedy używamy przycisku PTT (**Push-To-Talk**) lub zablokujemy go do rozmów Hands-Free (tryb **Talk-Lock**) **dioda LED będzie świecić na czerwono.**

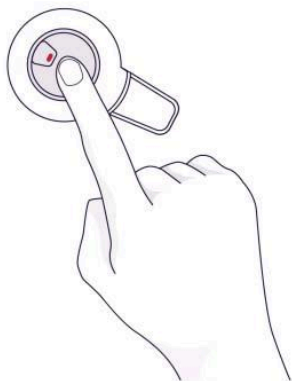

4. Mocowanie oraz wypinanie modułu słuchawki

Słuchawki na ładowarkach muszą być wpięte bez pałąków zatem jedną z podstawowych czynności w użytkowaniu jest wpinanie i wypinanie modułu słuchawki. Konstrukcja modułów jest bardzo wytrzymała, także nie musimy obawiać się o uszkodzenie słuchawki, jednak **musimy nauczyć się pozycji, w jakiej będziemy wpinać i wypinać słuchawkę z pałąka.**

- **Wpinanie słuchawki do pałąka**

Upewnij się, że **zestaw słuchawkowy jest skierowany w dół** od pałąka i mocno dociśnij palcami po bokach zestawu słuchawkowego (aby uniknąć naciśnięcia przycisku PTT aktywującego konferencje).

Usłyszymy charakterystyczny "**klik**" w momencie kiedy słuchawka się wepnie w pałąk.

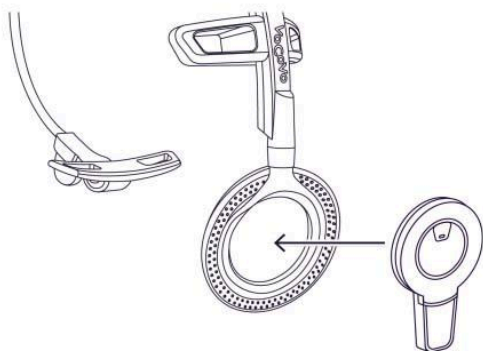

-
- **Wypinanie słuchawki z pałąka**

Krok 1

Aby wypiąć słuchawkę z pałąka przekręć i skieruj mikrofon maksymalnie do góry, do uzyskania oporu.

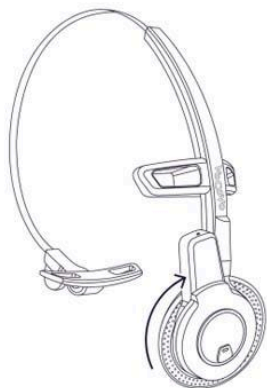

Krok 2

Następnie **popchnij wysięgnik mikrofonu słuchawki do godziny 12**, w ten sposób wysunie się z zawiasu.

Na początku **może się wydawać, że uszkodzisz w ten sposób zestaw**, ale nie martw się, został zaprojektowany w ten sposób.



Nie próbuj siłowo wyciągać modułu słuchawki będącej w nieodpowiedniej pozycji wysięgnika mikrofonu z zawiasu pałąka nagłownego. Zawsze obracaj wysięgnik do góry!

5. Używanie przycisku **PUSH-TO-TALK** - nadawanie komunikatów głosowych

Podstawowym sposobem przekazywania komunikatów jest stałe używanie przycisku **PUSH-TO-TALK** (PTT). Aby przekazać komunikat do grupy musimy wcisnąć i przytrzymać przycisk PTT jednocześnie przekazując komunikat (podobnie jak w przypadku krótkofalówek). Drugi sposób to tzw. tryb **LOCK-TALK** (LT) czyli zablokowanie przycisku PTT

Duży przycisk przy uchu to przycisk **PUSH-TO-TALK** (PTT)

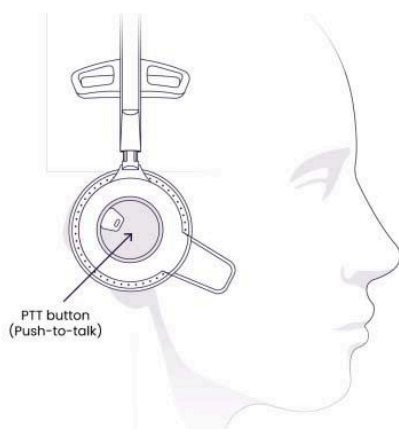

Po naciśnięciu przycisku PTT, usłyszysz sygnał dźwiękowy "**beep**" i wszystko co od tej pory powiesz będzie słyszalne w grupie podczas konferencji.

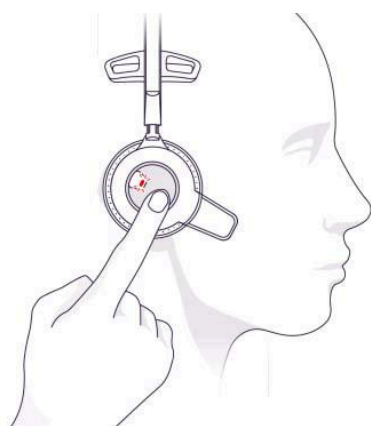

Musisz trzymać przycisk PTT wciśnięty podczas przekazywania komunikatu.

Jeśli chcesz mieć wolne ręce do rozmów w grupie przejdź do alternatywnego trybu **TALK-LOCK**

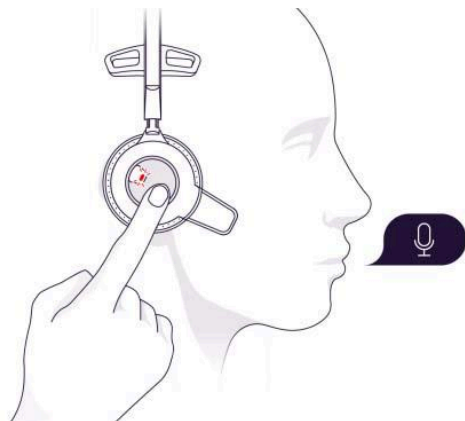

6. Tryb **TALK-LOCK** - nadawanie komunikatów głosowych mając wolne ręce

Jest to alternatywna forma przekazywania komunikatów do pozostałych uczestników konferencji, bez potrzeby wciskania przycisku PTT. Przydatny tryb kiedy to wykonujemy dodatkowe czynności manualne podczas rozmowy.

Krok 1

Aby aktywować tryb Talk-Lock, **naciśnij i przytrzymaj przycisk PTT**, a następnie **naciśnij raz przycisk głośności**.

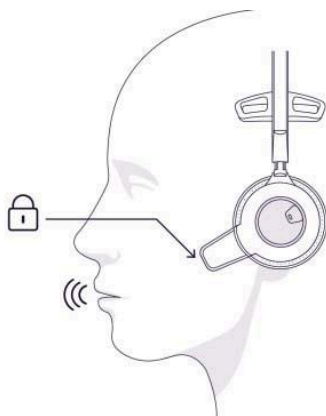

Krok 2

Usłyszysz komunikat głosowy w słuchawce "Talk-Lock on".

Blokada rozmów pozostanie **włączona przez 3 minuty**, chyba że wcześniej naciśniesz **przycisk PTT**, aby ją wyłączyć.

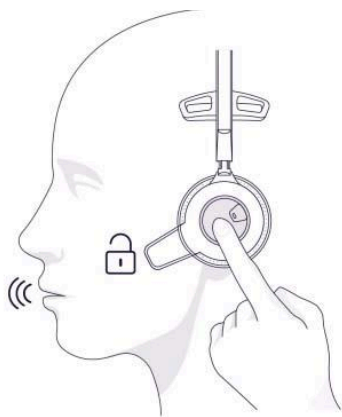

7. Regulacja głośności w słuchawce

Drugim przyciskiem na słuchawce jest mniejszy **czarny przycisk głośności**. Aby wyregulować głośność słuchawki, **naciśnij mały czarny przycisk głośności** na zestawie słuchawkowym.

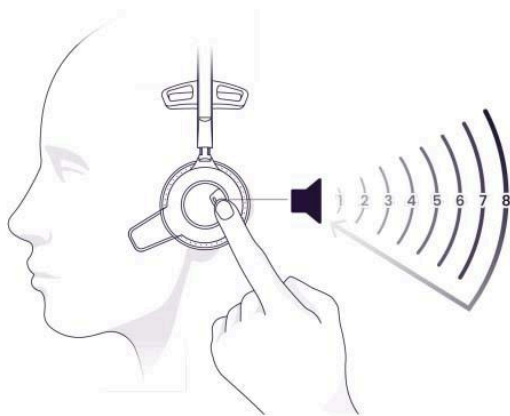

Każde pojedyncze naciśnięcie przycisku zwiększa głośność.

Po osiągnięciu maksymalnej głośności, następuje powrót do najniższej głośności.

8. Wyłączanie i włączanie słuchawki

Podczas gdy nie korzystamy z słuchawek bardzo przydatna będzie umiejętność wyłączenia słuchawki w celu transportu czy też przechowywania zestawu.

WYŁĄCZANIE zestawu słuchawkowego

Naciśnij i **przytrzymaj przycisk głośności** a następnie **jednocześnie naciśnij i przytrzymaj przycisk PTT** przez **5 sekund**.

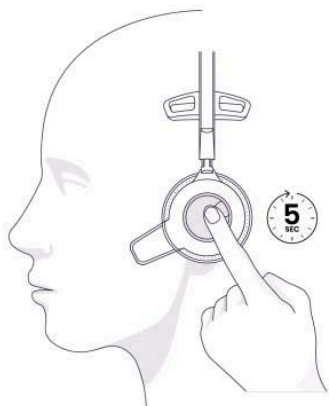

Z głośników zestawu słuchawkowego **usłyszysz komunikat głosowy "LEAVING CONFERENCE 1"**, a następnie **"POWER OFF"**.



WŁĄCZANIE zestawu słuchawkowego

Naciśnij i przytrzymaj przycisk PTT przez 5 sekund. Zestawy słuchawkowe automatycznie włączą się, gdy zostaną umieszczone w stacji dokującej.

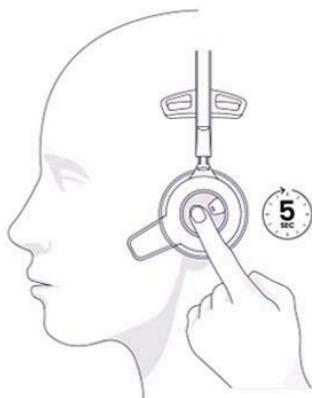

9. Zarządzanie słuchawką - przydatne tryby

Gdy zestaw słuchawkowy znajduje się w stacji dokującej, można nacisnąć i przytrzymać przycisk głośności, aby uzyskać dostęp do użytecznych funkcji zarządzania funkcji zarządzania zestawem słuchawkowym.

Tryb rejestracji - umożliwia to rejestrowanie dodatkowych zestawów słuchawkowych do systemu

Naciśnij i przytrzymaj przycisk głośności przez 5-10 sekund, aż dioda LED zestawu słuchawkowego zacznie **migać na zielono**.

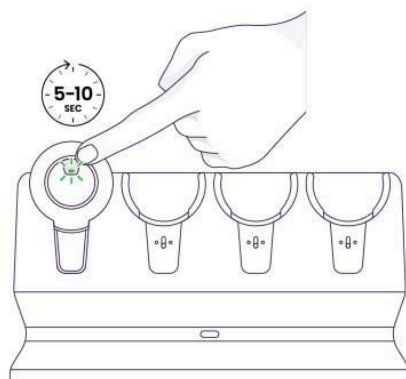

Tryb Eco - włączenie trybu Eco, który zużywa mniej energii podczas ładowania zestawu słuchawkowego

Naciśnij i **przytrzymaj przycisk głośności przez 15-20 sekund**, aż dioda LED zestawu słuchawkowego zacznie **migać na fioletowo**.

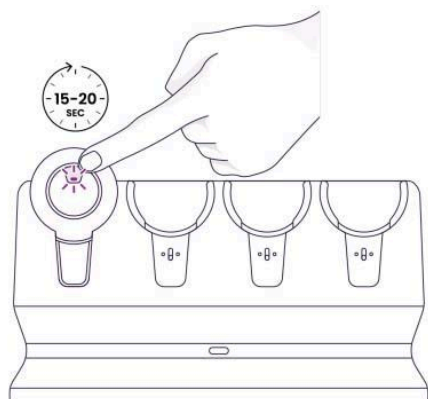

Przywracanie rejestracji fabrycznej - Przywraca oryginalną rejestrację Słuchawka-HUB, czyli powrót do rejestracji fabrycznej słuchawki do macierzystego HUBa.

Naciśnij i **przytrzymaj przycisk głośności przez 25-30 sekund**, aż dioda LED zestawu słuchawkowego zacznie **migać na czerwono**.

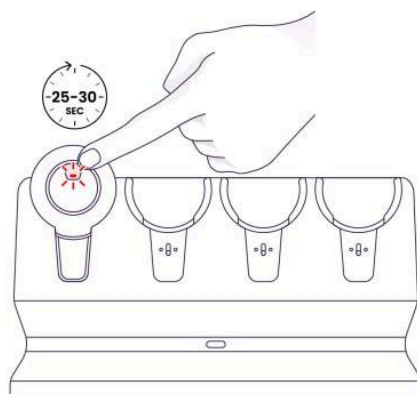

10. Zarządzanie HUBem - przydatne tryby

Przycisk resetowania HUBa to **mały biały przycisk znajdujący się na dolnej części urządzenia**.

Ponowne uruchomienie (reboot) - urządzenie VoCoVo Link uruchomi się ponownie

Naciśnij i **przytrzymaj przycisk resetowania HUBa przez 2 do 5 sekund**, aż dioda LED huba **zacznie migać na pomarańczowo**, a następnie zwolnij go.

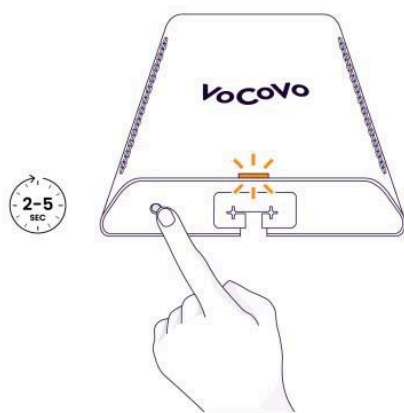

Tryb rejestracji - umożliwi to **zarejestrowanie dodatkowych słuchawek; i/lub sparować dwa HUBy** w tryb w tryb podwójnego HUBa.

Naciśnij i **przytrzymaj przycisk resetowania HUBa przez 5 do 10 sekund**, aż dioda LED koncentratora **zacznie migać na zielono**, a następnie zwolnij go.

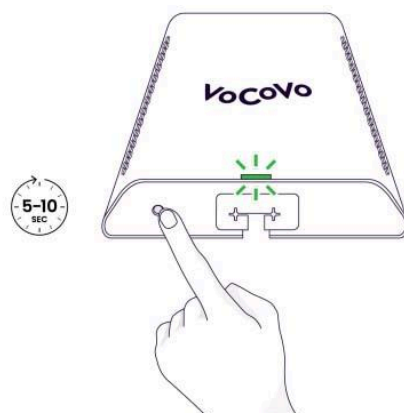

Resetowanie rejestracji - Spowoduje to wyczyszczenie wszystkich rejestracji dodatkowych (dodatkowo zarejestrowane słuchawki) i przywróci pierwotny zestaw czterech słuchawek macierzystych.

Naciśnij i przytrzymaj przycisk resetowania przez **15 do 20 sekund**, aż dioda LED HUBa **zacznie migać na czerwono**, a następnie zwolnij go.

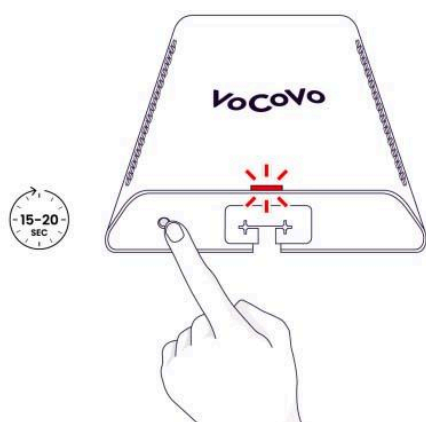

Przywracanie ustawień fabrycznych - spowoduje to zresetowanie wszystkich ustawień VoCoVo Link i przywraca do stanu fabrycznego.

Naciśnij i przytrzymaj przycisk resetowania przez **ponad 60 sekund**, aż **dioda HUBa zaświeci się na czerwono**, a następnie zwolnij go.

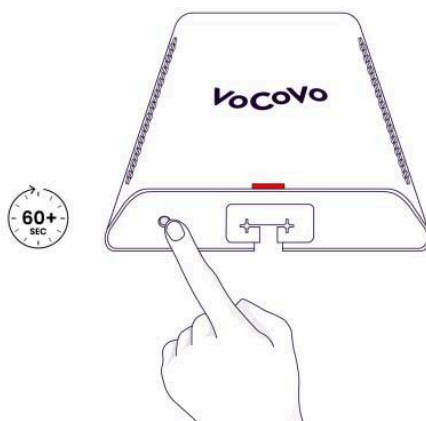

Wszystkie zestawy słuchawkowe, które zostały sparowane z HUBem zostaną zresetowane.

Aktualizacje oprogramowania nie są przywracane.



W razie dodatkowych pytań skontaktuj się z nami poprzez formularz kontaktowy vocolink.pl